

# Seria W Instrukcja obsługi

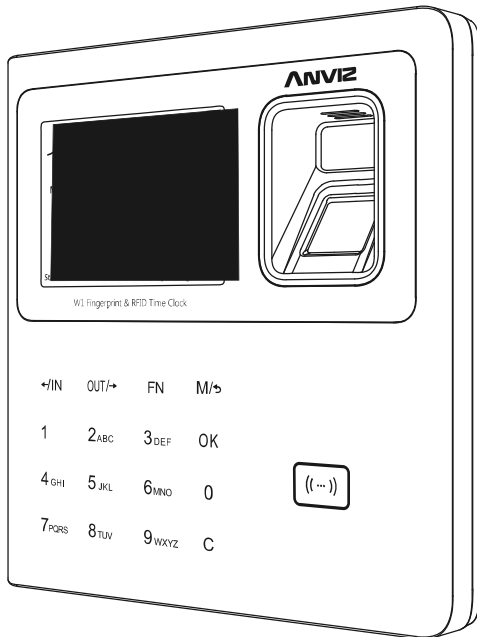

W 1

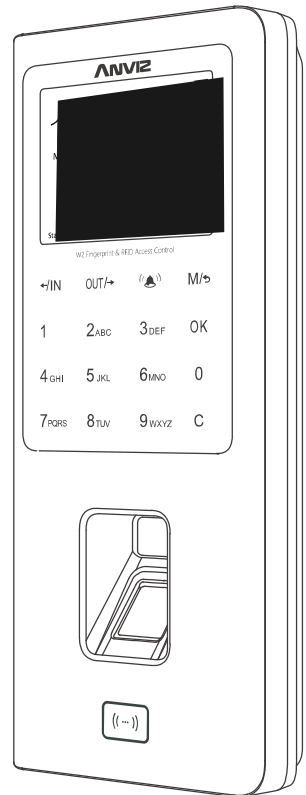

W 2

# W1 & W2 Najważniejsze parametry

- \*2,8 calowy kolorowy wyświetlacz TFT LCD, 512MB pamięci flash, szybki przemysłowy procesor
- \*Dotykowa klawiatura i sensor linii papilarnych z czujnikiem dotyku
- \*Identyfikacja pracowników za pomocą karty, odcisku palca lub PINu
- \*Wsparcie dla pracy w chmurze \*
- \*Wbudowany Webserver
- \*DDNS, TCP/IP
- \*Pojemność pamięci: 3000 odcisków palca/użytkowników oraz 100 000 rejestracji

## Instrukcja Instalacji

### 1. Zawartość opakowania

#### 1 Urządzenie

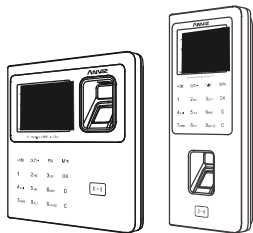

W1 or W2

\*Card is optional

#### 2 Instrukcja i oprogramowanie

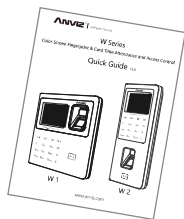

#### 3 Akcesoria

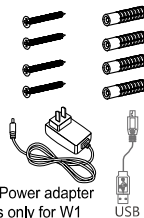

\*Power adapter is only for W1

USB



\*Two extended function connector cables are only for W2

### 2. Montaż urządzenia na ścianie

- \*Zamontuj płytę montażową do ściany
- \*Podłącz kabel Ethernet (RJ-45) oraz zasilacz i opcjonalnie (dla modelu W2) złącza do sterowania elektrozamkiem
- \*Zawiesz urządzenie W1/W2 na płytce montażowej i wkręć śrubę zabezpieczającą.

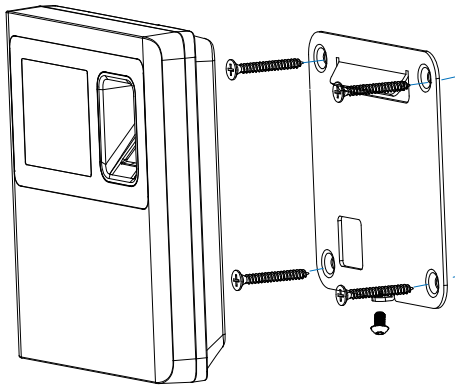

W 1

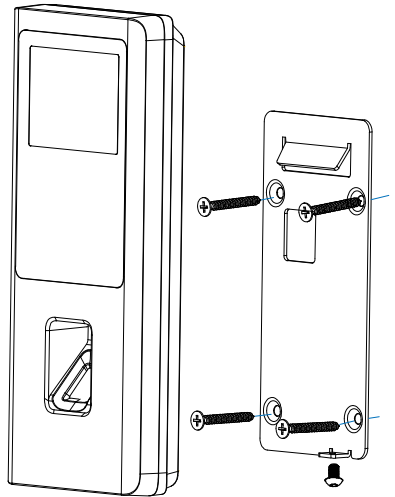

W 2

## Wiring Instruction

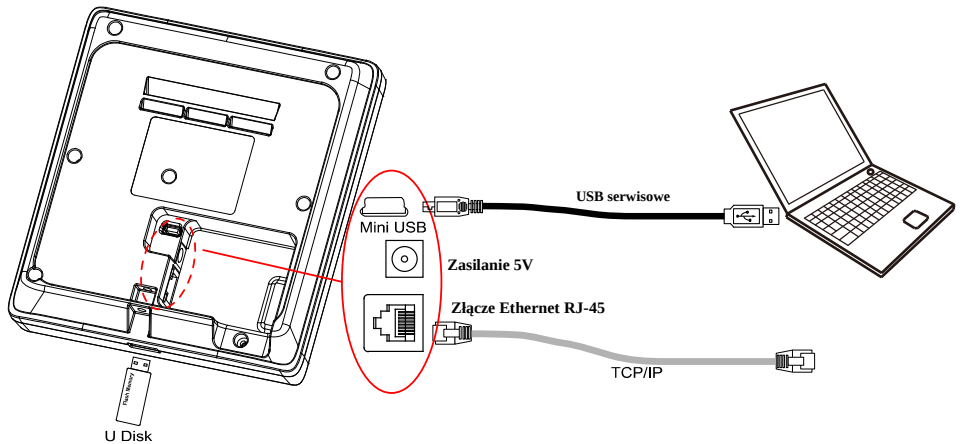

W 1

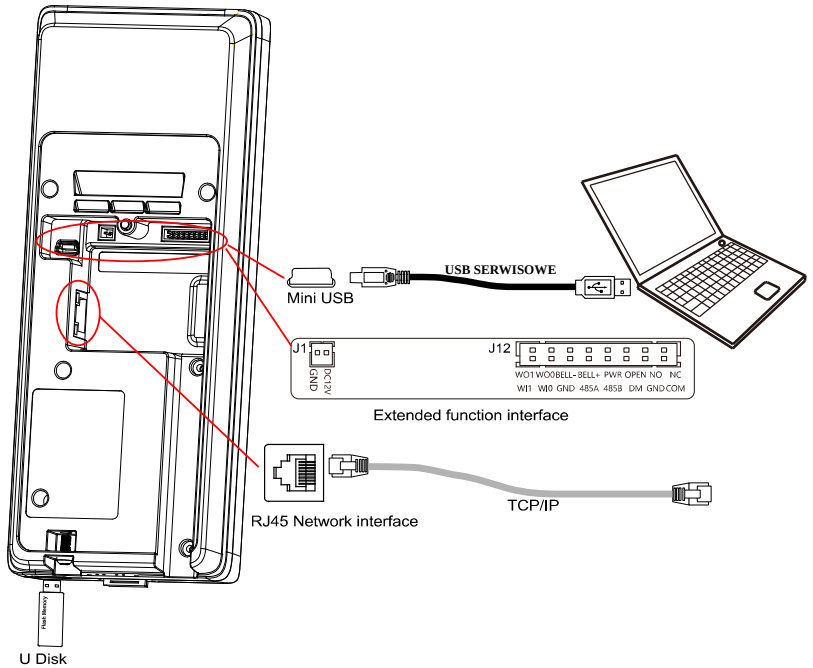

**J12 Extended function interface:**

Function	Wiegand 26 Output		Active doorbell		Passive doorbell	Exit Button	Relay Output	
	Wiegand DATA1 Output	Wiegand DATA0 Output	Door Bell-	Door Bell+			NO	NC
No.	②	④	⑥	⑧	⑩	⑫	⑭	⑯
Cable Color	Yellow	Blue	Green	Black	Purple	Red	Blue	Black
Function	Wiegand 26 Input			RS485		Door Magnetic		COM
	Wiegand DATA1 Input	Wiegand DATA0 Input	GND	RS485A	RS485B	Door Magnetic	GND	
No.	①	③	⑤	⑦	⑨	⑪	⑬	⑮
Cable Color	Organge	Brown	White	Red	Gray	White	Brown	Red

# Podstawowe operacje

## 1. Pierwsze uruchomienie urządzenia

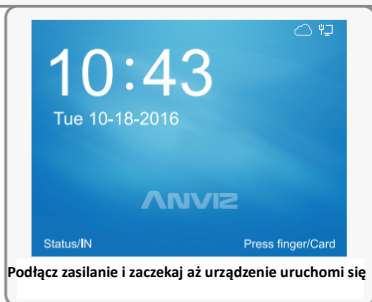

Połącz zasilanie i zaczekaj aż urządzenie uruchomi się



Naciśnij przycisk [M] w celu uruchomienia dostępu do Menu. Wprowadź ID 0 naciśnij OK i wprowadź hasło 12345

*\*Dane do logowania 0/12345Hasło to parametry domyślne, można zmienić je później w ustawieniach urządzenia.*

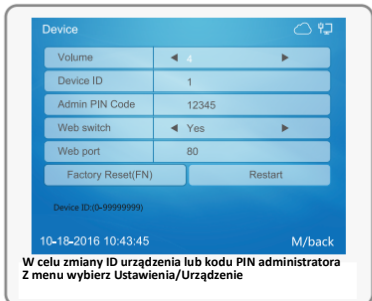

W celu zmiany ID urządzenia lub kodu PIN administratora Z menu wybierz Ustawienia/Urządzenie

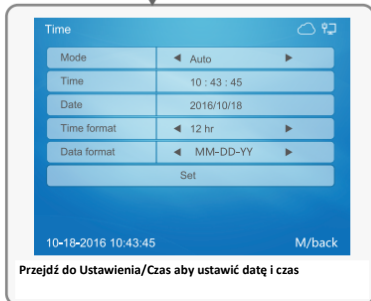

Przejdź do Ustawienia/Czas aby ustawić datę i czas

## 1. Dodawanie pracowników i wzorców linii papilarnych



Przejdź do opcji Użytkownicy i wybierz odpowiednio Dodaj lub Modyfikuj (w przypadku korzystania z programu TRI- GO- RCP) Wprowadź dane pracownika i przejdź do opcji Dodaj Op W celu dodania wzorców linii papilarnych. (Po menu można poruszać się używając strzałek na klawiaturze)

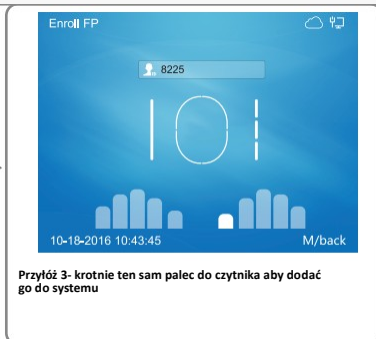

Przyłóż 3- krotnie ten sam palec do czytnika aby dodać go do systemu

# Ustawienia połączenia

